

Owner Instructions
Bedienerhandbuch
Mode d'emploi
Bedieningshandleiding voor de gebruiker



Operating Instructions

WV 570
WVD 570
WV 750
WV 750T
WVD 750
WVD 750T
WV 900
WVD 900
WVD 1800-DH
WVD 1800-PH
WVD 1800-AP



Original Instructions

Warning! Read instructions before using the machine.

Warnhinweis

Lesen Sie vor Gebrauch der Maschine das Handbuch.

Attention

Lisez la notice avant d'utiliser la machine.

Waarschuwing

Lees deze instructies voor u de machine gebruikt



**WVD
1800DH**



WVD 1800DH WVD 1800PH WVD 1800AP



BS7



WV 570 WV 900
WVD 570 WVD 900



BS8

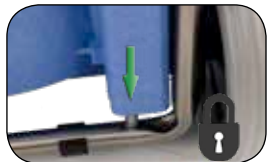
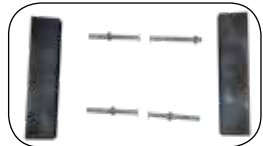

WV 900 / WVD 900



*WVD 1800PH
WVD 1800AP*



*WD 570
WVD 570
WV 900
WVD 900
WVD 1800DH*



*WVD 1800PH
WVD 1800AP*





WV 570 / WVD 570



WV 570 / WVD 570



Cleaning the machine --- Reinigung der Maschine
Nettoyage de la machine --- De machine reinigen



WV 900 / WVD 900



WV 900 / WVD 900



WV 750T / WVD 750T





Cleaning the machine --- Reinigung der Maschine
Nettoyage de la machine --- De machine reinigen



WVD 1800DH



WVD 1800DH



WVD 1800PH





WVD 1800AP



WVD 1800DH / WVD 1800PH / WVD 1800AP



Cleaning the machine --- Reinigung der Maschine
Nettoyage de la machine --- De machine reinigen

WV 570
WVD 570
WV 900
WVD 900



WV 570 / WVD 570
NVM - 3BH



WV 900 / WVD 900
NVM - 4BH



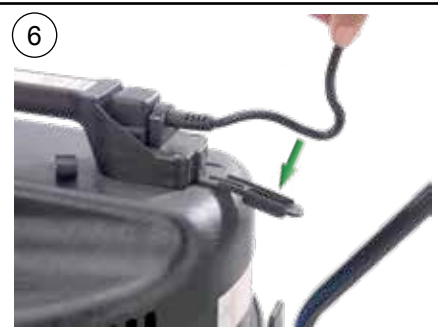

	Motor Motor Moteur Motor	AirFlo Luftfördermenge Volume d'air Airflow	Suction UnterDruck Dépression Zuigkracht	Cleaning Range Reinigungsbereich gamme de lavage Werkbereich	Class Schutzklasse Class de protection Bescherings Klasse
WV570 WVD 570	1060 W 1060 W x 2	49 L/sec 98 L/sec	2400 mm w.g. 2400 mm w.g.	26.8m 26.8m	II
	Capacity Dry Behälterinhalt Trocken Capacité à sec Droog Capaciteit	Capacity Wet Behälterinhalt nass Capacité d'eau Watercapaciteit	Size Abmessungen Taille Grootte	Weight (Nutz-) Gewicht Poids (prête à l'emploi) Gewicht	Sound Pressure Schalldruckpegel Niveau de pression sonore Geluidsdruk
WV 570 WVD 570	23 Ltrs 23 Ltrs	15 Ltrs 15 Ltrs	415x415x645	16.3 Kgs 18.5 Kgs	73.6-79 dB (IEC 60704-2-1) Uncertainty: 0.2 dB (A)
	Motor Motor Moteur Motor	AirFlo Luftfördermenge Volume d'air Airflow	Suction UnterDruck Dépression Zuigkracht	Cleaning Range Reinigungsbereich gamme de lavage Werkbereich	Class Schutzklasse Class de protection Bescherings Klasse
WV750 WVD 750 WVD 750 T	1060 W 1060 W x 2 1060 W x 2	49 L/sec 98 L/sec 98 L/sec	2400 mm w.g. 2400 mm w.g. 2400 mm w.g.	26.8m 26.8m 26.8m	II II II
	Capacity Dry Behälterinhalt Trocken Capacité à sec Droog Capaciteit	Capacity Wet Behälterinhalt nass Capacité d'eau Watercapaciteit	Size Abmessungen Taille Grootte	Weight (Nutz-) Gewicht Poids (prête à l'emploi) Gewicht	Sound Pressure Schalldruckpegel Niveau de pression sonore Geluidsdruk
WV750 WVD 750 WVD 750 T	35 Ltrs 35 Ltrs 35 Ltrs	25 Ltrs 25 Ltrs 25 Ltrs	680x550x940	21.4 Kgs	77.5-76.9 dB (IEC 60704-2-1) Uncertainty: 0.2 dB (A)
	Motor Motor Moteur Motor	AirFlo Luftfördermenge Volume d'air Airflow	Suction UnterDruck Dépression Zuigkracht	Cleaning Range Reinigungsbereich gamme de lavage Werkbereich	Class Schutzklasse Class de protection Bescherings Klasse
WV900 WVD 900	1060 W 1060 W x 2	49 L/sec 98 L/sec	2400 mm w.g. 2400 mm w.g.	26.8m 26.8m	II II
	Capacity Dry Behälterinhalt Trocken Capacité à sec Droog Capaciteit	Capacity Wet Behälterinhalt nass Capacité d'eau Watercapaciteit	Size Abmessungen Taille Grootte	Weight (Nutz-) Gewicht Poids (prête à l'emploi) Gewicht	Sound Pressure Schalldruckpegel Niveau de pression sonore Geluidsdruk
WV 900 WVD 900	40 Ltrs 40 Ltrs	32 Ltrs 32 Ltrs	490x800x880	25.2 Kgs 28 Kgs	73.6-79 dB (IEC 60704-2-1) Uncertainty: 0.2 dB (A)
	Motor Motor Moteur Motor	AirFlo Luftfördermenge Volume d'air Airflow	Suction UnterDruck Dépression Zuigkracht	Cleaning Range Reinigungs- bereich gamme de lavage Werkbereich	Class Schutzklasse Class de protection Bescherings Klasse
WV 1800DH WVD 1800DH WV 1800PH WVD 1800PH WV 1800AP WVD 1800AP	1060 W 1060 W x 2 1060 W 1060 W x 2 1060 W 1060 W x 2	49 L/sec 98 L/sec 49 L/sec 98 L/sec 49 L/sec 98 L/sec	2400 mm w.g. 2400 mm w.g. 2400 mm w.g. 2400 mm w.g. 2400 mm w.g. 2400 mm w.g.	26.8m 26.8m 26.8m 26.8m 26.8m 26.8m	II II I I I I
	Capacity Dry Behälterinhalt Trocken Capacité à sec Droog Capaciteit	Capacity Wet Behälterinhalt nass Capacité d'eau Watercapaciteit	Size Abmessungen Taille Grootte	Weight (Nutz-) Gewicht Poids (prête à l'emploi) Gewicht	Sound Pressure Schalldruckpegel Niveau de pression sonore Geluidsdruk
WV / WVD 1800DH WV / WVD 1800PH WV / WVD 1800AP	---- 50W 500W	70 Ltrs 70 Ltrs 70 Ltrs	684x785x935	31.5 / 34 Kgs 40.4 Kgs 40.4 Kgs	73-77 dB (IEC 60704-2-1) Uncertainty: 0.2 dB (A)

About the machine

Company name and address

Numatic
International Ltd
CHARD, ENGLAND TA20 2GB

WV 900

220V - 240V



50Hz - 60Hz

1200W MAX

1000 IEC

22.5Kg

IPX4



094400019

Machine Description

Voltage / Frequency

Power Rating

Weight (Ready to use)

Splash Proof Rating

Class 2 Symbol

WEEE Logo

CE Mark

Yr / Wk / Serial Number

Safety Critical Components

Mains lead

HO5VV-F 2 Core x 1.0 mm² x 10m
HO5VV-F 2 Core x 1.5 mm² x 10m
HO5VV-F 3 Core x 1.5 mm² x 10m
HVCTF 2 Core x 1.25 mm² x 10m

Filter Bag

NVM-3 BH >pp< construction 99.6%@0.3µm
NVM-4 BH >pp< construction 99.6%@0.3µm

Filter

Permatex NVM 604116 >pp< construction 96.0%@0.3µm

WEEE Legislation (Waste, Electrical and Electronic Equipment)

Vacuum cleaner, accessories and packaging should be sorted for environmental-friendly recycling.

Only for EU countries:
Do not dispose of Vacuum cleaner into household waste!

According to the European Directive 2002/96/EC on waste electrical and electronic equipment and its incorporation into national law.

Vacuum cleaners that are no longer suitable for use must be separately collected and sent for recovery in an environmental-friendly manner.



PPE

Personal protective equipment that may be required for certain operations.



Ear Protection



Safety Footwear



Head Protection



Safety Gloves



Dust / Allergens Protection



Eye Protection



Protective Clothing



Hi Viz Jacket



Caution Floorsign

NOTE:

A risk assessment should be conducted to determine which PPE should be worn.

Information for Wet & Dry Use Vacuum Cleaners

WARNING

Read the instruction manual before using the machine.

Operators shall be adequately instructed on the use of these machines.

As with all electrical equipment, care and attention must be exercised at all times during use, in addition to ensuring that routine and preventative maintenance is carried out periodically to ensure safe operation.

Failure to carry out maintenance as necessary, including the replacement of parts to the correct standard could render this equipment unsafe and the manufacturer can accept no responsibility in this respect.

The machine shall be disconnected from the mains by removing the plug from the supply socket during cleaning or maintenance and when replacing parts or converting the machine to another function.

The machine is not to be used by children or persons with reduced physical, sensory or mental capabilities, or lack of experience or knowledge, unless they have been given supervision or instruction.

Children being supervised are NOT to play with the machine.

This appliance is intended to be assembled, cleaned and maintained by an adult.

This machine is not a toy.

Only use the socket outlet on the machine for purposes specified in the instructions.

CAUTION!

If foam/liquid comes out of machine exhaust, switch off immediately. Allow the accumulated liquid to drain out through the machine exhaust, check the float assembly to ensure correct operation, empty the container if full of liquid, reassemble the machine. Immediately upon start up there will be a certain amount of liquid issuing from the machine exhaust which will be the residue of liquid still within the power head. This will be quickly discharged after which the machine should function normally.

Liquid ejected from the machine could be hazardous as a result of its temperature, pressure or chemical content.

This machine is not suitable for the collection of biological hazards, hazardous or explosive dust. You should contact your local distributor if you require a machine capable of performing these tasks.

Ensure that the filtration system fitted to the machine is suitable for the material being collected.

This machine is for indoor use only.

This machine shall be stored indoors only

This product complies with the requirements IEC 60335 -2-69.

When moving from one place to another, consider the weight of the machine.

NOTE: This machine is also suitable for commercial use, for example in hotels, schools, hospitals, factories, shops and offices for other than normal housekeeping purposes.

DO

- Use a bag and filter at all times when using 'dry'.
- Keep your machine clean.
- Keep filters clean.
- Regularly clean the water level limiting float safety valve and examine for signs of damage or correct operation.
- Keep hoses and tubes clear.
- Replace any worn or damaged parts immediately.
- Regularly examine the power cord, if damage is found, power cord must be replaced by a qualified person using the correct Numatic original part.
- Empty dust container frequently.
- Keep diffuser filter (where fitted) clean.

DON'T

- Use steam cleaners or pressure washers to clean the machine or use the machine in the rain.
- Immerse in water for cleaning.
- Allow any inexperienced repairs. Call the experts.
- Use wet if float valve is not functioning or fitted.
- Use to suck up hot ashes, or lighted cigarette ends.
- Suck up liquid before emptying dirt from container.
- Suck up dirt before emptying liquid from container.
- Run the machine over the power cable during operation as a hazard may occur.
- Pull on the cable to unplug the machine from the power supply.
- Walk over-wet carpets, upholstery or fabrics.
- Walk on clean carpets until fully dry.
- Spray onto people or animals.
- Attempt machine maintenance or cleaning unless the power supply plug has been removed from the supply outlet.

This machine can be used for wet and dry pick up.

Dry Mode maintenance / fault finding

If the vacuum cleaner stops working switch off and remove the plug from the wall before investigating were the fault lies.



If the vacuum cleaner will not pick up any debris from the surface, switch off and remove the plug from the wall, inspect the floor tool, wands and hose for blockages, if no blockages are found, the dust bag may be full if the dust bag is not full the filter may be blocked.

Wet mode / fault finding

If the vacuum cleaner stops working switch off and remove the plug from the wall before investigating were the fault lies.

If the vacuum cleaner has a blockage and will not pick up liquid, switch off and remove the plug from the wall, has the float valve operated, this will shut off the suction and the pitch of the vacuum motor will change Remove the power head and empty the liquid out of the container, if the container is empty, check that the floor tool wands and hose are not blocked.

After use always inspect the machine for damage.

	EU DECLARATION OF CONFORMITY
We hereby declare under our sole responsibility that the following equipment fulfils all the relevant provisions of the following EU Directives:	
Machinery Directive 2006/42/EC EMC Directive 2014/30/EU RoHS Directive 2011/65/EU	
Machine Description: Type: WVD, WV, CV, CVD series	Vacuum Cleaner
Manufactured by: Numatic International Limited	
Relevant standards upon which conformity is declared include:	
IEC 60335-1 2001 + A1 2004 + A2 2006 + National Deviations IEC 60335- 2-2 2002 + A1 +A2 IEC 60335-2.69 2002 + A2 EN 55014-1 2001 +A1 2001, +A2 2002 EN 55014-2 1997 + A1 2001 (Cat II) EN 50366 2003 + A1 2006	
A technical construction file for this equipment is retained at the manufacturer's address under the authorisation of the following signatory:	
Name: Allyn Boyes Position: Technical Manager	
Signed: 	Date: 20/04/2016
	Numatic International Limited, Chard, Somerset. TA20 2GB www.numatic.co.uk
GB	

Angaben zum Gerät



Name und Adresse Unternehmen

Numatic
International Ltd
CHARD, ENGLAND TA20 2GB

WV 900

220V - 240V



50Hz - 60Hz

1200W MAX

1000 IEC

22.5Kg

IPX4





094400019

Gerätebeschreibung

Nennspannung/Frequenz

Leistung

(Nutz-) Gewicht

Schutzart gegen Eindringen von Wasser

Klasse-2-Symbol

WEEE Logo

CE- Kennzeichnung

Gerät Jahr/Woche/Seriennummer

Sicherheitsrelevante Bestandteile

Stromversorgung

H05VV-F 2 Core x 1.0 mm² x 10m
 H05VV-F 2 Core x 1.5 mm² x 10m
 H05VV-F 3 Core x 1.5 mm² x 10m
 HVCTF 2 Core x 1.25 mm² x 10m

Filterbeutel

NVM-3 BH >pp< Gehäuse 99.6%@0.3µm
 NVM-4 BH >pp< Gehäuse 99.6%@0.3µm

Filter

Permatex NVM 604116 >pp< Gehäuse 96.0%@0.3µm

WEEE-Richtlinie

Staubsauger, Zubehör und Verpackung müssen getrennt entsorgt werden, um ein umweltfreundliches Recycling zu ermöglichen.

Für EU-Länder gilt:

Entsorgen Sie Staubsauger nicht im Hausmüll!
 - gemäß EU-Richtlinie 2002/96/EC über die Entsorgung von Elektro- und Elektronikgeräten sowie deren Umsetzung in nationales Recht.

Staubsauger, die nicht mehr verwendet werden können, sind getrennt zu sammeln und zur umweltfreundlichen Entsorgung abzugeben.

In Deutschland sind das i.d.R. Sammelstellen beim örtlichen Entsorger



PSA

(Persönliche Schutzausrüstung)
 kann für bestimmte Verwendung des Geräts erforderlich sein.



Kopfschutz



Sicherheitshandschuhe



Staub-/Allergieschutz



Augenschutz



Ohrschutz



Schutzkleidung



Sicherheitsschuhe



Warnjacke

Hinweis:

Eine Risikoauswertung ist vom Betreiber des Geräts anhand der örtlichen Gegebenheiten vorzunehmen, um die erforderliche Schutzausrüstung festzulegen.

Hinweisschild „Achtung Rutschgefahr“

Informationen für die Verwendung von Staub- und Wasseraugern



WARNHINWEISE

Lesen Sie die Anleitung vor Inbetriebnahme des Geräts gründlich durch.

Benutzer müssen ausführlich in den Gebrauch dieser Geräte eingewiesen werden.

Wie bei allen elektrischen Geräten ist während der Benutzung jederzeit Vorsicht und Aufmerksamkeit geboten.

Darüber hinaus muss zur Gewährleistung eines sicheren Betriebs in regelmäßigen Abständen eine laufende und vorbeugende Wartung durchgeführt werden.

Bei Unterlassung notwendiger Wartungsarbeiten, einschließlich des ordnungsgemäßen Ersetzens von fehlerhaften Teilen durch korrekte Standardteile, kann die Sicherheit des Geräts beeinträchtigt werden, und der Hersteller kann in dieser Hinsicht keine Verantwortung oder Haftung übernehmen.

Bei Reinigung und Wartung, beim Ersetzen von Teilen oder beim Umschalten des Geräts auf eine andere Funktion muss das Gerät durch Ziehen des Netzsteckers von der Stromversorgung getrennt werden.

Dieses Gerät darf ohne Aufsicht oder spezielle Unterweisung nicht von Kindern oder Personen mit eingeschränkten körperlichen, sensorischen oder geistigen Fähigkeiten oder fehlender Erfahrung bzw. unzureichendem Wissen benutzt werden.

Kinder müssen beaufsichtigt werden, um sicherzustellen, dass sie NICHT mit dem Gerät spielen.

Zusammenbau, Reinigung und Wartung für dieses Gerät sind von einer erwachsenen Person vorzunehmen.

Das Gerät ist kein Spielzeug.

Bitte verwenden Sie die Steckdose an dieser Maschine ausschließlich für die in der Betriebsanleitung genannten Zusatzgeräte.

VORSICHT!

Wenn aus dem Auslass des Geräts Schaum oder Flüssigkeiten austreten, schalten Sie das Gerät sofort aus. Lassen Sie die angesammelte Flüssigkeit aus dem Gerät ab, überprüfen Sie, ob die Schwimmerbaugruppe richtig funktioniert, leeren Sie den Sammelbehälter, wenn dieser mit Flüssigkeit gefüllt ist, und bauen Sie das Gerät wieder zusammen. Unmittelbar nach dem Einschalten des Geräts tritt eine gewisse Menge an Flüssigkeit aus dem Gerät aus. Dabei handelt es sich um immer noch im Arbeitskopf vorhandene Flüssigkeitsreste. Diese werden schnell aus dem Gerät entfernt, und das Gerät sollte danach wieder einwandfrei funktionieren.

Die aus dem Gerät austretende Flüssigkeit kann aufgrund ihrer Temperatur, ihres Drucks oder ihrer chemischen Zusammensetzung eine Gefahrenquelle darstellen.

Dieses Gerät ist nicht für die Aufnahme von biologischen Gefahrenstoffen und gefährlichen oder explosiven Stäuben geeignet.

Wenden Sie sich an Ihren Händler vor Ort, wenn Sie ein Gerät benötigen, das für solche Aufgaben geeignet ist.

Achten Sie darauf, dass das im Gerät verwendete Filtersystem für das aufgenommene Material geeignet ist.

Dieses Gerät ist nur für den Einsatz im Innenbereich ausgelegt.

Das Gerät darf nur in Innenräumen abgestellt werden.

ANMERKUNG: Dieses Gerät ist zusätzlich zu seiner Verwendbarkeit in privaten Haushalten auch für den gewerblichen Einsatz geeignet, beispielsweise in Hotels, Schulen, Krankenhäusern, Fabriken, Läden und Büros.

Was zu beachten ist...

- Verwenden Sie bei einem Einsatz als Staubsauger stets einen Beutel und einen Filter.
- Halten Sie das Gerät sauber.
- Halten Sie die Filter sauber.
- Reinigen Sie regelmäßig das Schwimmer-Sicherheitsventil zur Begrenzung der Wasserhöhe, und untersuchen Sie dieses auf Anzeichen von Beschädigungen sowie Funktionsfähigkeit.
- Halten Sie Schläuche und Rohre sauber.
- Ersetzen Sie abgenutzte oder beschädigte Teile unverzüglich.
- Untersuchen Sie regelmäßig das Netzkabel. Wenn Sie eine Beschädigung feststellen, muss das Netzkabel von einer dazu qualifizierten Person und unter Verwendung des korrekten Numatic-Originalteils ausgetauscht werden.
- Leeren Sie regelmäßig den Staubbehälter.
- Halten Sie den Luftfilter sauber (falls vorhanden).

Was zu unterlassen ist...

- Verwenden Sie KEINE Dampfreiniger oder Druckwäscher zum Reinigen des Geräts, und verwenden Sie das Gerät NICHT im Regen.
 - Tauchen Sie das Gerät zur Reinigung NICHT in Wasser ein.
 - Lassen Sie Reparaturarbeiten NICHT von unerfahrenen Personen durchführen. Wenden Sie sich dazu an qualifizierte Fachleute.
 - Verwenden Sie das Gerät NICHT als Wasserauger, wenn das Schwimmerventil nicht funktioniert oder nicht angebracht ist.
 - Saugen Sie weder heiße Asche noch glimmende Zigarettenstummel auf.
 - Verwenden Sie das Gerät vor dem Leeren des Staubbehälters NICHT zum Aufsaugen von Flüssigkeiten.
 - Verwenden Sie das Gerät vor dem Leeren des Flüssigkeitsbehälters NICHT als Staubsauger.
 - Fahren Sie mit dem Gerät NICHT über das Netzkabel, da es dadurch zur Entstehung einer Gefahrensituation kommen kann.
 - Ziehen Sie NICHT an dem Kabel, um den Netzstecker von der Steckdose zu trennen.
 - Verwenden Sie das Gerät NICHT auf durchnässten Teppichböden, Polstermöbeln oder Textilien.
 - Betreten Sie Teppiche NICHT, wenn diese noch nicht vollständig trocken sind.
 - Sprühen Sie NICHT auf Personen oder Tiere.
 - Führen Sie KEINE Wartungs- oder Reinigungsarbeiten am Gerät durch, wenn der Netzstecker noch in der Steckdose steckt.
- Dieses Gerät kann zur Aufnahme von Stäuben und Flüssigkeiten sowie zur Reinigung von Teppichen und Polstermöbeln verwendet werden.

Wartung/Fehlersuche im Staubsaugermodus

Wenn das Gerät nicht mehr funktioniert, schalten Sie es aus, und ziehen Sie den Netzstecker ab, bevor Sie untersuchen, worin der Fehler liegt.



Wenn das Gerät keinen Schmutz vom Boden aufnimmt, schalten Sie es aus, ziehen Sie den Netzstecker ab, und überprüfen Sie, ob die Saugdüse, das Saugrohr oder der Saugschlauch blockiert sind. Wenn Sie keine Blockierungen finden können, ist möglicherweise der Staubbeutel voll. Wenn der Staubbeutel nicht voll ist, kann der Filter verstopft sein.

Wartung/Fehlersuche im Wassersaugermodus

Wenn das Gerät nicht mehr funktioniert, schalten Sie es aus, und ziehen Sie den Netzstecker ab, bevor Sie untersuchen, worin der Fehler liegt.

Wenn das Gerät blockiert ist und keine Flüssigkeit aufnimmt, schalten Sie es aus, ziehen Sie den Netzstecker ab, und betätigen Sie das Schwimmventil. Dadurch wird der Ansaugvorgang unterbrochen, und die Arbeitsweise des Saugmotors ändert sich. Entfernen Sie den Arbeitskopf, und leeren Sie die Flüssigkeit aus dem Behälter. Wenn der Behälter leer ist, überprüfen Sie, ob die Saugdüse, das Saugrohr und der Saugschlauch nicht blockiert sind.

CE 16 **EU Konformitätserklärung**

Wir erklären in alleiniger Verantwortung, dass die folgenden Geräte alle einschlägigen Bestimmungen der folgenden EU-Richtlinien erfüllen:

Maschinenrichtlinie 2006/42/EC

EMC Richtlinie 2014/30/EU

RoHS Richtlinie 2011/65/EU

Maschinenbezeichnung: Staubsauger
Typ: WVD, WV, CV, CVD series

Hersteller: Numatic International Limited

Relevante Normen auf die Konformität erklärt wird beinhalten

IEC 60335-1 2001 + A1 2004 + A2 2006 + Nationale Abweichungen

IEC 60335-2-2 2002 + A1 +A2

IEC 60335-2.69 2002 + A2

EN 55014-1 2001 +A1 2001, +A2 2002

EN 55014-2 1997 + A1 2001 (Cat II)

EN 50366 2003 + A1 2006

Eine technische Dokumentation für diese Geräte wird an der Adresse des Herstellers unter der Verantwortung des Unterzeichners aufbewahrt:

Name: Allyn Boyes **Stellung:** Technischer Leiter

Unterschrift:  **Datum:** 20/04/2016



Numatic International Limited,
Chard, Somerset.
TA20 2GB
www.numatic.co.uk

DE

Sur la machine



Nom et adresse du fabricant

Numatic
International Ltd
CHARD, ENGLAND TA29 2GB

WV 900

220V - 240V



50Hz - 60Hz

1200W MAX

1000 IEC

22.5Kg

IPX4

094400019

- Description machine
- Tension d'alimentation / Fréquence
- Puissance
- Poids brut
- taux de projection
- Symbole Classe 2
- WEEE Logo
- Norme CE
- Numéro de série année/semaine

Législation WEEE (DEEE)

Les aspirateurs, accessoires et emballages répondent aux critères de recyclage et d'environnement.

Pour CEE seulement :

Ne pas jeter l'aspirateur comme déchet ménager.

En accord avec la directive 2002/96/EC du 27 janvier 2003 sur les déchets électriques et électroniques (Directive WEEE pour Waste Electrical and Electronic Equipment) et ses applications au niveau national, les aspirateurs en fin de vie doivent être collectés et récupérés par un organisme compétent en matière de gestion environnementale des déchets.



Composants de sécurité critiques

Câble d'alimentation

HO5VV-F 2 Core x 1.0 mm² x 10m
HO5VV-F 2 Core x 1.5 mm² x 10m
HO5VV-F 3 Core x 1.5 mm² x 10m
HVCTF 2 Core x 1.25 mm² x 10m

Sac poussières

NVM-3 BH >pp< construction 99.6%@0.3µm
NVM-4 BH >pp< construction 99.6%@0.3µm

Filtre

Permatex NVM 604116 >pp< construction 96.0%@0.3µm

EPI

(Equipement de Protection Individuel) Recommandés pour certaines applications :



Casque de protection



Gants de protection



Protection contre poussières / allergènes



Lunettes de protection



Vêtements de sécurité



Protections sonores



Chaussures de sécurité



Panneau de signalisation au sol



Gilet de haute visibilité

Note :

Une évaluation des risques devra être menée pour définir les obligations d'utilisation des EPI.

Informations concernant les aspirateurs de matières humides et sèches

ATTENTION

Lisez le mode d'emploi avant d'utiliser la machine.

Les opérateurs doivent recevoir des instructions appropriées sur l'utilisation de ces machines.

Comme pour tout équipement électrique, il convient d'être prudent et vigilant à tout instant lorsqu'on l'utilise, en plus de s'assurer que son entretien courant et préventif est bien effectué régulièrement pour qu'il reste en bon état de fonctionnement.

Si l'entretien nécessaire n'est pas effectué et si l'on ne remplace pas les pièces à changer par des pièces à la bonne norme, l'équipement pourrait devenir dangereux et le fabricant ne pourra accepter aucune responsabilité à cet égard.

Pendant les opérations de nettoyage ou d'entretien, lors du remplacement de pièces ou pendant que l'on convertit la machine pour une autre fonction, la machine doit être déconnectée du secteur ; le câble d'alimentation de la machine doit donc être débranché de la prise de courant.

La machine ne doit pas être utilisée par des personnes (enfants inclus) aux capacités physiques, sensorielles ou mentales diminuées, ou qui manquent d'expérience et de compétence, sauf si elles sont supervisées ou ont reçu les instructions nécessaires.

Il est nécessaire de surveiller les enfants pour s'assurer qu'ils NE JOUENT PAS avec la machine.

La machine doit être montée, nettoyée et entretenue par un adulte.

Cette machine n'est pas un jouet.

N'utilisez la prise externe que pour l'application spécifiée dans les instructions.

MISE EN GARDE !

Si de la mousse ou du liquide sort de l'orifice d'évacuation de la machine, arrêtez la machine immédiatement. Laissez cette accumulation de liquide se vider par l'orifice d'évacuation de la machine, vérifiez le flotteur pour vous assurer qu'il fonctionne correctement, videz le conteneur s'il est rempli de liquide et remontez la machine. Quand vous redémarrez la machine, une certaine quantité de liquide sort par l'orifice d'évacuation ; il s'agit du liquide qui était resté dans l'électrobrosse. Ce liquide doit s'évacuer rapidement, et après cela la machine doit fonctionner normalement.

Le liquide éjecté de la machine peut être dangereux du fait de sa température, de sa pression et des produits chimiques qu'il contient.

Cette machine n'est pas conçue pour le ramassage des déchets biologiques et des poussières dangereuses ou explosives. Nous vous recommandons de contacter votre distributeur local si vous avez besoin d'une machine pour effectuer ce type de tâche.

Vérifiez que le système de filtration installé sur la machine convient au type de matériau aspiré.

Cette machine est réservée à un usage intérieur.

Cette machine doit impérativement être rangée à l'intérieur.

REMARQUE : Cette machine est également adaptée à un usage commercial, par exemple pour les hôtels, les écoles, les hôpitaux, les usines, les magasins et les bureaux à des fins autres que les besoins ménagers normaux.

A FAIRE

- Utilisez toujours un sac et un filtre quand vous utilisez la machine « à sec ».
- Maintenez la propreté de la machine.
- Maintenez la propreté de vos filtres.
- Nettoyez régulièrement la valve du flotteur de sécurité servant à limiter le niveau d'eau, et vérifiez qu'elle n'est pas endommagée et qu'elle fonctionne correctement.
- Assurez-vous que les tuyaux et flexibles sont exempts de débris.
- Remplacez immédiatement toute pièce usée ou endommagée.
- Examinez régulièrement le câble d'alimentation. S'il est endommagé, il doit être remplacé par une personne qualifiée qui installera la pièce d'origine Numatic correcte.
- Videz fréquemment le conteneur de poussière.
- Maintenez la propreté du filtre diffuseur (le cas échéant).

A NE PAS FAIRE

- N'utilisez pas de nettoyeurs à vapeur ou de nettoyeurs haute pression pour nettoyer la machine.
 - N'utilisez jamais la machine sous la pluie.
 - N'immergez jamais la machine dans l'eau pour la nettoyer.
 - Ne laissez pas une personne inexpérimentée effectuer des réparations. Faites appel à une personne compétente.
 - N'utilisez pas la machine en mode humide si la valve flottante ne fonctionne pas ou n'est pas installée.
 - N'utilisez pas la machine pour aspirer des cendres chaudes ou des mégots de cigarette allumés.
 - N'aspirez pas de liquides avant d'avoir vidé la poussière de son conteneur.
 - N'aspirez pas de saleté avant d'avoir vidé le liquide de son conteneur.
 - Ne faites pas rouler la machine sur le câble d'alimentation pendant l'utilisation car cela peut présenter un danger.
 - Ne tirez pas sur le câble pour débrancher la machine de la prise de courant.
 - Ne marchez pas sur des moquettes, tissus d'ameublement, garnitures ou tissus d'ameublement humides.
 - Ne marchez pas sur de la moquette qui vient d'être nettoyée tant qu'elle n'est pas complètement sèche.
 - Ne pulvérisez pas de produit sur des personnes ou des animaux.
 - Ne procédez pas à l'entretien ou au nettoyage de la machine tant qu'elle est branchée dans la prise de courant.
- Cette machine peut être utilisée pour l'aspiration de matières sèches, l'aspiration de matières humides et le nettoyage de moquettes et de garnitures d'ameublement.





Si l'aspirateur cesse de fonctionner, arrêtez-le et débranchez-le de la prise de courant avant de tenter de localiser le problème.

Si l'aspirateur n'aspire pas la saleté en surface, arrêtez-le et débranchez-le de la prise de courant. Vérifiez que l'outil de sol, les manches et les tuyaux ne sont pas bouchés ; s'ils ne le sont pas, le sac de poussière est peut-être plein ; si le sac de poussière n'est pas plein, le filtre est peut-être bouché.

Entretien/dépannage en mode humide

Si l'aspirateur cesse de fonctionner, arrêtez-le et débranchez-le de la prise de courant avant de tenter de localiser le problème.

Si l'aspirateur est bouché et n'aspire pas le liquide, arrêtez-le et débranchez-le de la prise de courant. Si la valve flottante s'est actionnée, l'aspiration est coupée et le moteur de l'aspirateur fait un bruit différent. Retirez l'électrobrosse et videz le conteneur de son liquide. Si le conteneur est vide, vérifiez que les manches des outils de sol et les tuyaux ne sont pas bouchés.

CE 16 **DECLARATION DE CONFORMITE EUROPEENNE**

Nous soussignés déclarons sous notre seule et unique responsabilité que les équipements suivants remplissent toutes les dispositions concernant les directives européennes suivantes.

Machinery Directive 2006/42/EC
EMC Directive 2014/30/EU
RoHS Directive 2011/65/EU

Description Machine: Aspirateur
Type: WVD, WV, CV, CVD

Fabriqué par: Numatic International Limited

La présente conformité inclut les normes d'applications suivantes:

IEC 60335-1 2001 + A1 2004 + A2 2006 + Dérogations Nationales
IEC 60335-2-2 2002 + A1 +A2
IEC 60335-2.69 2002 + A2

EN 55014-1 2001 +A1 2001, +A2 2002
EN 55014-2 1997 + A1 2001 (Cat II)
EN 50366 2003 + A1 2006

Un dossier technique concernant la fabrication de cet équipement est conservé au siège social du fabricant sous l'autorisation du signataire suivant.

Nom: Allyn Boyes **Position:** Responsable Technique

Signé par:  Date: 20/04/2016

 Numatic International Limited,
Chard, Somerset.
TA20 2GB
www.numatic.co.uk

FR

Over de machine



Fabrikant

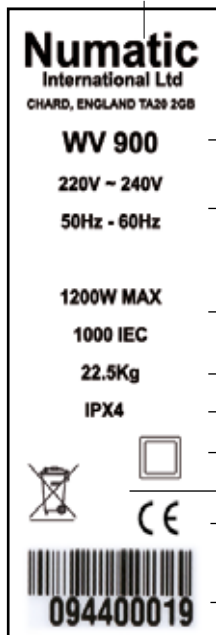

Machine omschrijving

Voltage / frequentie

Vermogen

Gericht

Spatwatervast

Klasse 2 symbool

WEEE Logo

CE keurmerk

Jaar-week-serienummer

Belangrijke veiligheidscomponenten

Snoer

HO5VV-F 2 Core x 1.0 mm² x 10m
 HO5VV-F 2 Core x 1.5 mm² x 10m
 HO5VV-F 3 Core x 1.5 mm² x 10m
 HVCTF 2 Core x 1.25 mm² x 10m

Stofzac

NVM-3 BH >pp< constructie 99.6%@0.3µm
 NVM-4 BH >pp< constructie 99.6%@0.3µm

Filter

Permatex NVM 604116 >pp< constructie 96.0%@0.3µm

WEEE wetgeving

Stofzuiger, accessoires en verpakking dienen te worden gescheiden voor milieuvriendelijke verwerking

Alleen geldig voor EU landen:

U mag de stofzuiger, volgens de Europese Richtlijn 2002/96/EN met betrekking tot het weggooien van elektrisch en elektronische apparatuur en zoals opgenomen in de Nederlandse wetgeving, niet met het huishoudelijk afval weggooien. Stofzuigers die niet meer geschikt zijn om te gebruiken dienen te worden verzameld en aangeboden voor milieuvriendelijke verwerking.



PERSOONLIJKE BESCHERMING

die vereist kan zijn bij het uitvoeren van bepaalde werkzaamheden



Gehoorbescherming



Veiligheidsschoeisel



Veiligheidshelm



Veiligheidshandschoenen



Adembescherming



Oogbescherming



Beschermende kleding



Waarschuwingvloerbord



Reflecterende jas

LET OP:

Een risico-inventarisatie dient te worden uitgevoerd teneinde te bepalen welke bescherming moet worden gebruikt.



Informatie voor nat & droog gebruik

WAARSCHUWING

Lees voor gebruik van dit apparaat eerst de bedieningsinstructies.

Gebruikers dienen goed geïnstrueerd te zijn voordat ze dit soort apparaat bedienen.

Zoals bij elektrische apparatuur dient tijdens gebruik steeds de nodige zorgvuldigheid in acht te worden genomen

en moet regelmatig periodiek en preventief onderhoud worden uitgevoerd om de veiligheid van de machine te kunnen garanderen.

Indien noodzakelijk onderhoud niet naar behoren wordt uitgevoerd, hetgeen ook het vervangen van onderdelen door inferieure onderdelen omvat, kan het apparaat onveilig worden. De fabrikant kan hiervoor echter niet aansprakelijk worden gesteld.

Tijdens reiniging of onderhoud en bij het vervangen van onderdelen of het overschakelen naar een andere functie dient de stekker van het apparaat uit het stopcontact te worden getrokken zodat het niet op het stroomnet is aangesloten.

Het apparaat mag niet worden gebruikt door kinderen of personen met beperkte lichamelijke, zintuiglijke of mentale vaardigheden of personen zonder ervaring, tenzij dit onder toezicht gebeurt of ze voldoende geïnstrueerd zijn.

Kinderen die dit apparaat onder toezicht gebruiken, mogen er NIET mee spelen.

Dit apparaat is bedoeld om te worden gemonteerd, gereinigd en onderhouden door een volwassene.

Dit apparaat is geen speelgoed.

Gebruik de wandcontactdoos op de machine alleen zoals aangegeven in de instructies.

ATTENTIE!

Als er schuim of vloeistof uit de afvoerbuis van de machine komt, dient deze onmiddellijk te worden uitgeschakeld. Laat de vloeistof uit de pijp lopen, controleer of het vlottermechanisme goed werkt, laat de bak leeglopen (indien deze vol is) en monteer alles weer. Meteen na het opstarten zal er een hoeveelheid vloeistof uit de afvoerbuis van de machine komen – dit is de rest van de vloeistof die zich in de motoreenheid bevindt. De vloeistof zal snel worden afgevoerd en hierna zou de machine normaal moeten functioneren.

De uit de machine komende vloeistof kan gevaarlijk zijn vanwege de hoge temperatuur, druk of chemische samenstelling.

Deze machine mag niet worden gebruikt voor het opzuigen van biologisch gevaarlijk materiaal, gevaarlijk of explosief stof. Neem contact op met uw plaatselijke distributeur als u een apparaat wenst dat dit wel kan.

Controleer of het filtersysteem van het apparaat geschikt is voor het op te zuigen materiaal.

Deze machine is uitsluitend voor gebruik binnen bestemd.

Dit apparaat dient uitsluitend binnen te worden bewaard.

OPMERKING: Deze machine is tevens geschikt voor zwaar gebruik, d.w.z. zwaarder dan huishoudelijk gebruik, zoals bijvoorbeeld in hotels, scholen, ziekenhuizen, fabrieken, winkels en kantoren.

WEL

- Gebruik altijd een stofzuigerzak en filter bij 'droog' gebruik.
- Houd het apparaat schoon.
- Zorg ervoor dat de filters schoon zijn.
- Reinig en controleer de vlotterklep regelmatig op beschadigingen en juiste werking.
- Houd de buizen en slangen schoon en vrij van verstopping.
- Vervang versleten of beschadigde onderdelen meteen.
- Controleer de stroomkabel regelmatig en laat deze meteen door een bevoegd persoon vervangen door het betreffende en door Numatic goedgekeurde vervangende onderdeel.
- Maak de stofbak regelmatig leeg.
- Houd de diffusiefilter (indien van toepassing) schoon.

NIET

- Gebruik geen stoomreinigers of hogedrukspuiten om het apparaat te reinigen en gebruik de machine niet in de regen.
- Dompel het apparaat niet in water onder om het te reinigen.
- Laat nooit reparaties door onbevoegden uitvoeren. Laat dat aan specialisten over.
- Gebruik de machine nooit 'nat' als de vlotterklep niet functioneert of is gemonteerd.
- Gebruik de machine niet om hete as of gloeiende peuken op te zuigen.
- Zuig nooit vloeistof op zonder eerst het stof uit de stofbak te hebben verwijderd.
- Zuig nooit vloeistof op zonder eerst de vloeistof uit de bak te hebben verwijderd.
- Rijd tijdens bedrijf niet met de machine over de stroomkabel – dit is uiterst gevaarlijk.
- Verwijder de stroomkabel nooit door eraan te trekken.
- Loop nooit over natte vloerbedekking, stoffering of bekleding.
- Loop nooit over schone vloerbedekking tenzij die helemaal droog is.
- Sproei nooit reinigingsvloeistof op mensen of dieren.
- Pleeg nooit onderhoud aan het apparaat of reinig het nooit terwijl de stekker in het stopcontact steekt.

Deze machine kan worden gebruikt als stofzuiger, waterzuiger en als tapijt- en bekledingsreiniger.



Onderhoud stofzuiger/opsporen van defecten

Trek, indien de machine niet meer werkt, eerst de stekker uit het stopcontact alvorens te onderzoeken wat de oorzaak is.

Als de machine niet meer goed zuigt, schakel deze dan uit en trek de stekker uit het stopcontact, controleer vervolgens het mondstuk, de buizen en de slang op verstopping – als er hier geen sprake is van verstopping, kan de oorzaak een volle stofzak zijn of kan eventueel de filter verstopt zijn.

Onderhoud waterzuiger/opsporen van defecten

Trek, indien de machine niet meer werkt, eerst de stekker uit het stopcontact alvorens te onderzoeken wat de oorzaak is.

Als de machine verstopt is en niet meer zuigt, schakel deze dan uit en trek de stekker uit het stopcontact – als de vlotterklep is geactiveerd zal de zuiger ophouden te zuigen en het geluid veranderen. Verwijder de motoreenheid en laat de vloeistof uit de bak lopen; controleer, als de bak leeg is, of het mondstuk, de buizen en de slang niet verstopt zijn.

	EU CONFORMITEITSVERKLARING
16	
Wij verklaren hierbij dat de volgende producten zijn ontwikkeld en geproduceerd in overeenstemming met de volgende normen en voorschriften:	
Machine richtlijn 2006/42/EC EMC Richtlijn 2014/30/EU RoHS Richtlijn 2011/65/EU	
Omschrijving machine: Stofzuiger Model: WVD, WV, CV, CVD series	
Gefabriceerd door: Numatic International Limited	
Relevante normen waarop de conformiteit is verklaard, zijn inclusief:	
IEC 60335-1 2001 + A1 2004 + A2 2006 + Nationale afwijkingen IEC 60335-2-2 2002 + A1 +A2 IEC 60335-2.69 2002 + A2 EN 55014-1 2001 +A1 2001, +A2 2002 EN 55014-2 1997 + A1 2001 (Cat II) EN 50366 2003 + A1 2006	
Technische specificaties m.b.t. de constructie van deze machines worden bewaard bij de fabrikant onder de verantwoordelijkheid van hieronder vermelde persoon:	
Naam: Allyn Boyes Functie: Manager Technical	
Ondertekend: 	Datum: 20/04/2016
 Numatic International Limited, Chard, Somerset. TA20 2GB www.numatic.co.uk	
	

14" Duplex PTO 240V WD-0246 (A02)

Wiring Diagram, Schaltplan, schéma électrique, Bedradingsschema

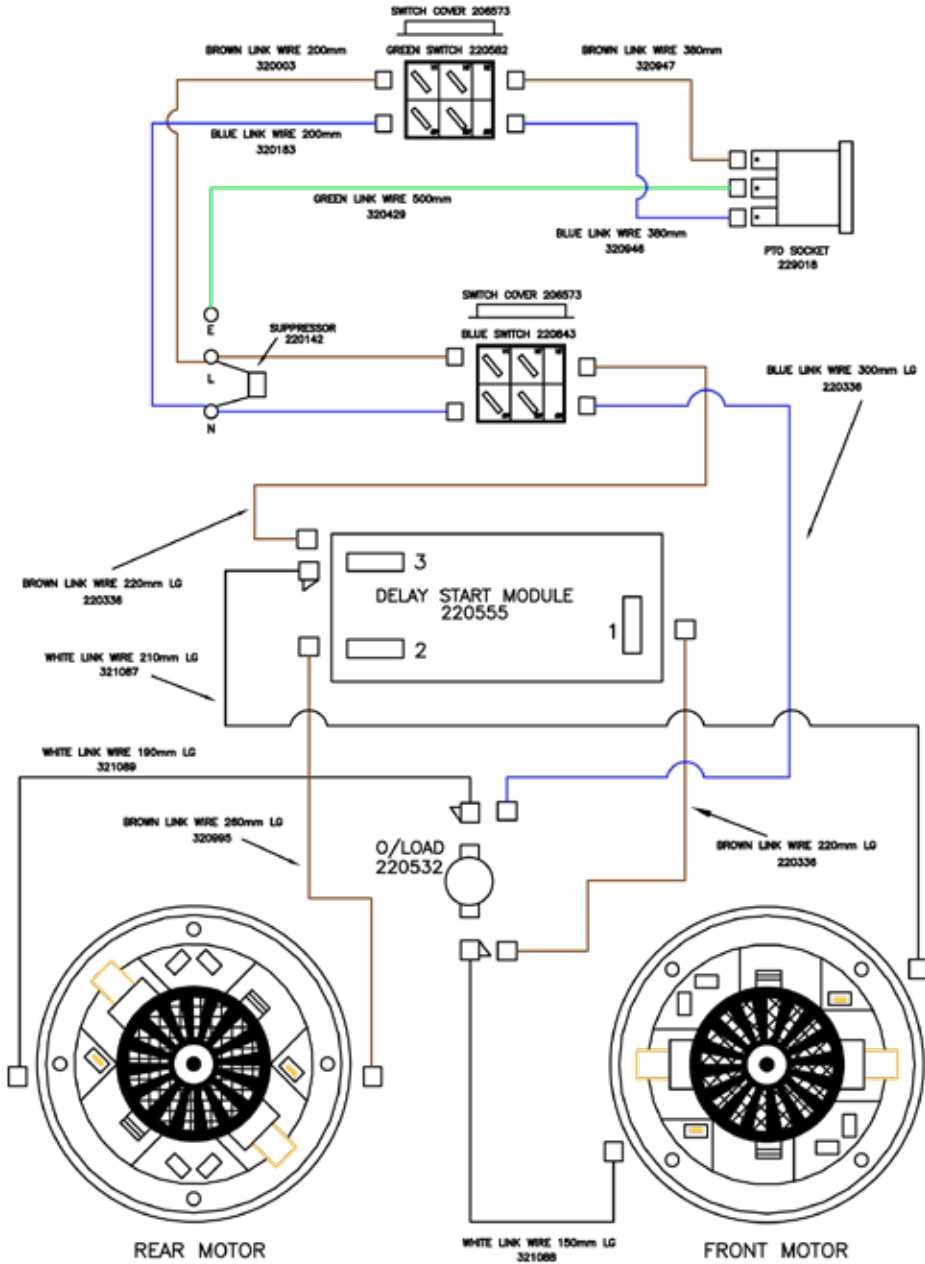

14" Simplex AP/PH 240V / 120V WD-0244 (A03)

Wiring Diagram, Schaltplan, schéma électrique, Bedradingsschema

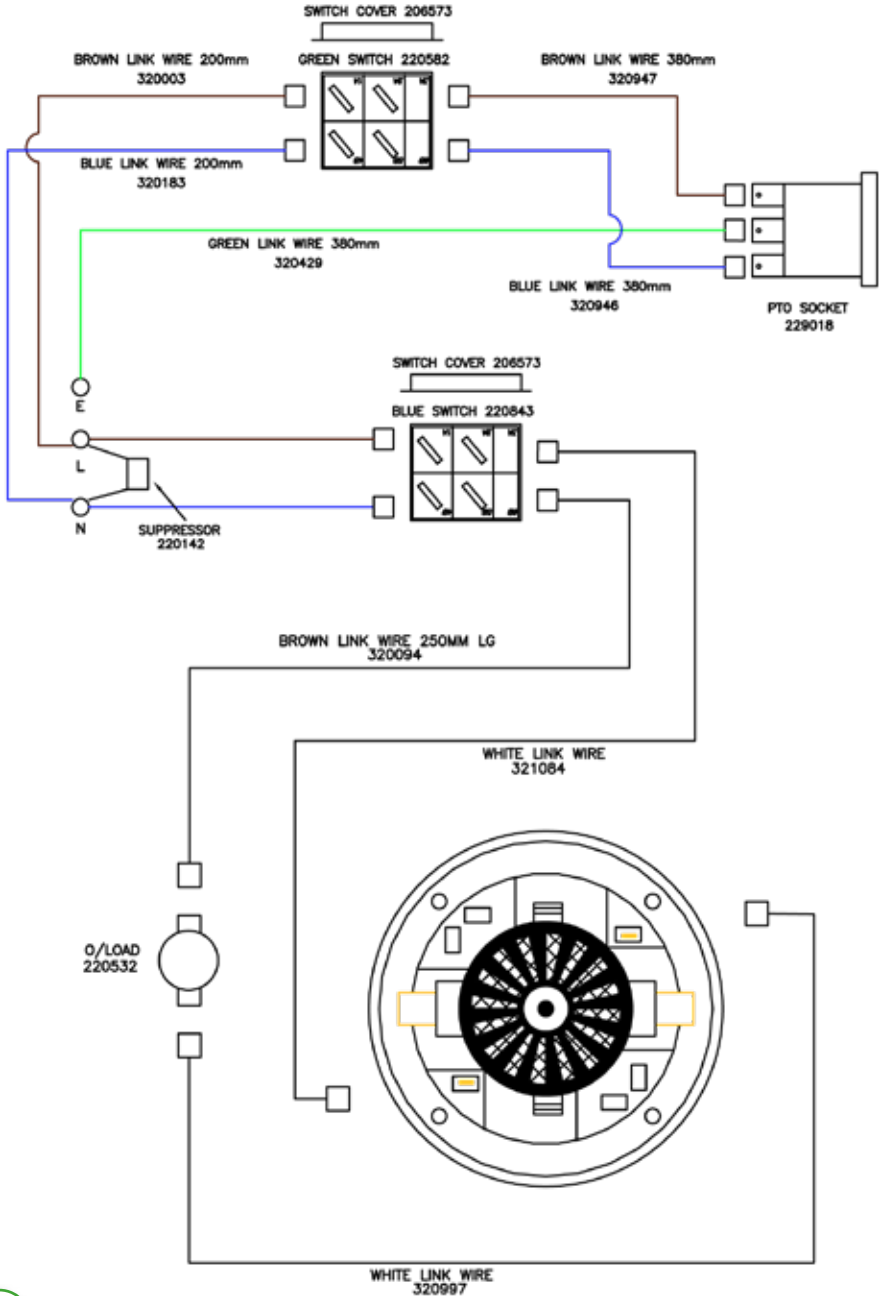

14" WV Simplex 240V / 120V
WD-0245 (A03)

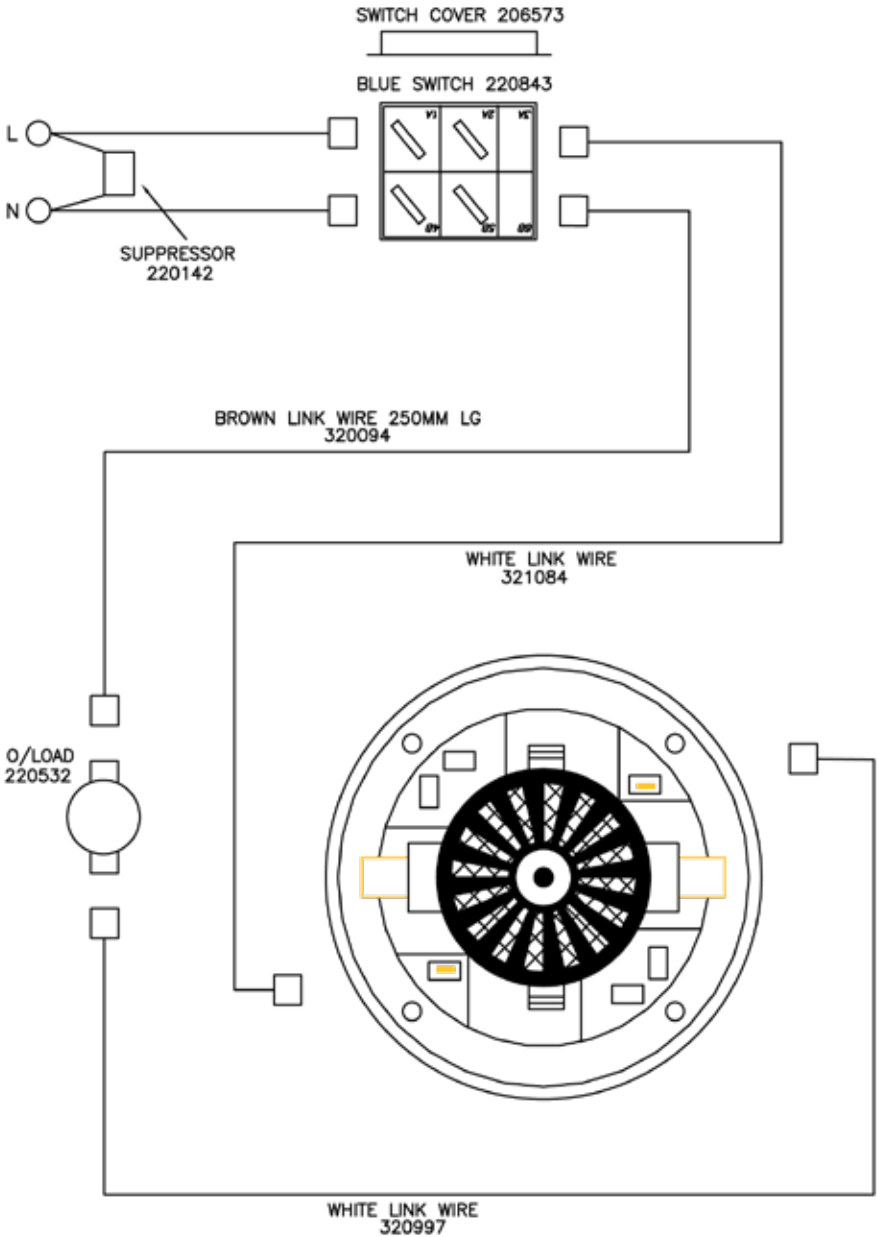

Wiring Diagram, Schaltplan, schéma électrique, Bedradingschema

14" WVD Duplex 230V WD-0255 (A02)

Wiring Diagram, Schaltplan, schéma électrique, Bedradingsschema

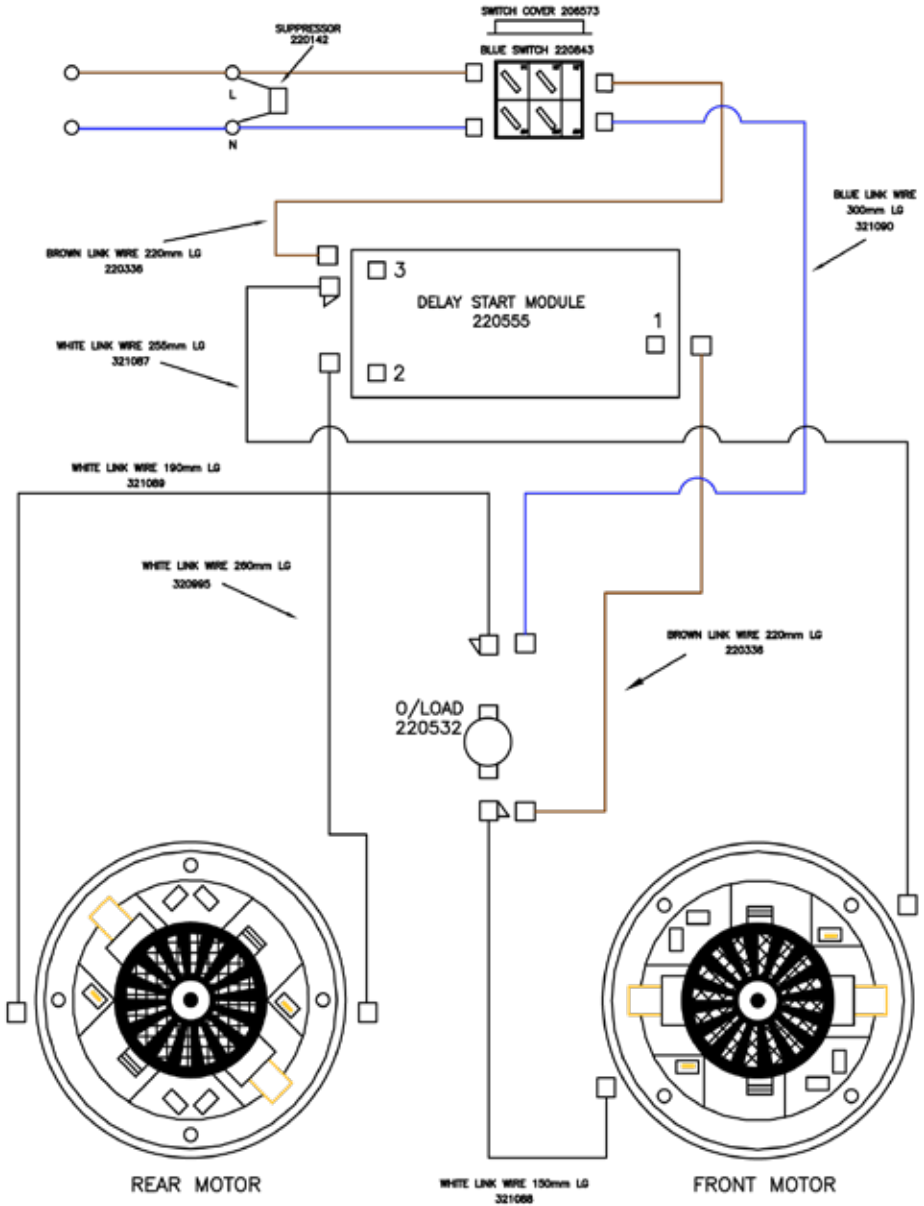

14" WV Simplex 220V WD-0289 (A01)

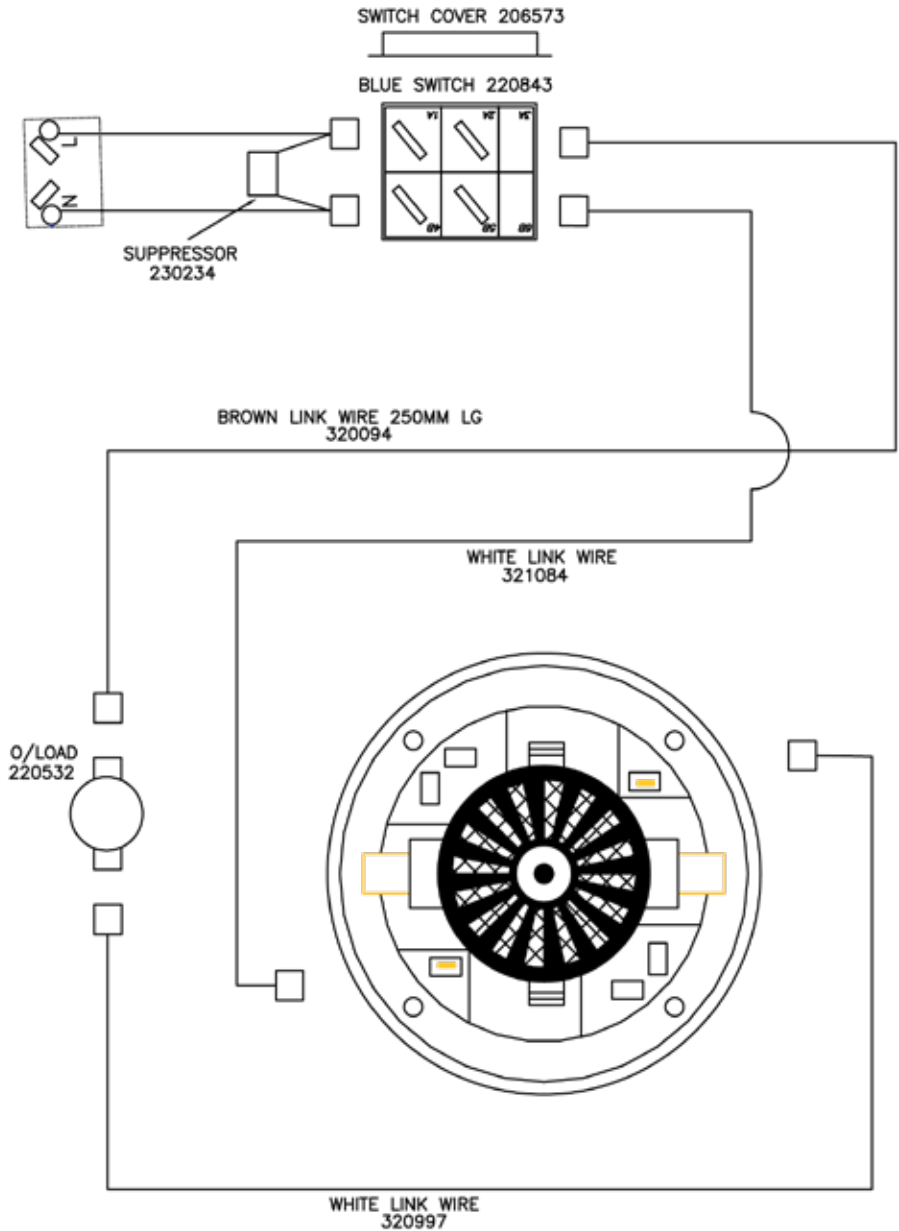

Wiring Diagram, Schaltplan, schéma électrique, Bedradingschema

14" WV Simplex AP/PH 220V
17/03/05 WD-0288 (A01)

Wiring Diagram, Schaltplan, schéma électrique, Bedradingsschema

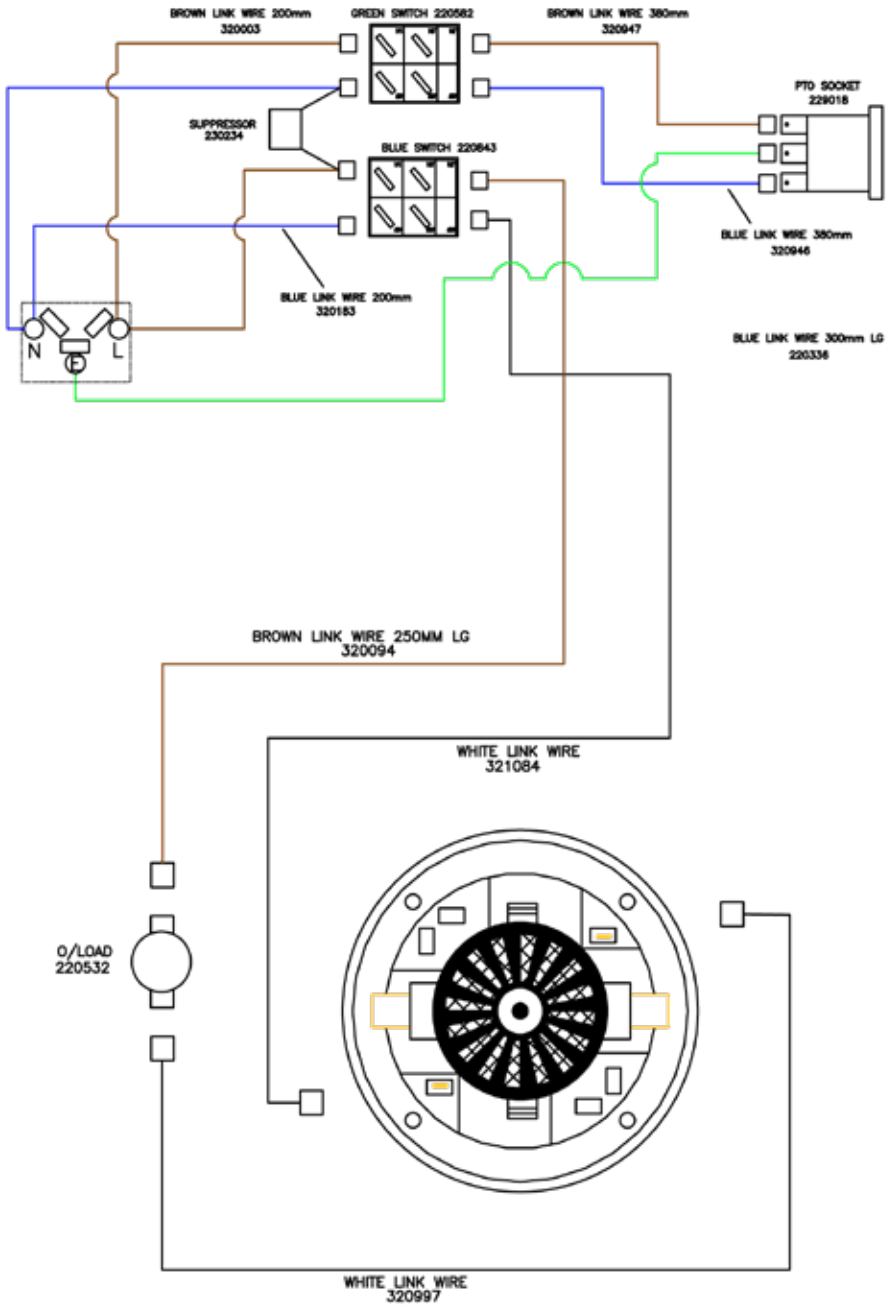

14" WV Duplex 220V
WD-0293 05/03/09 (A02)

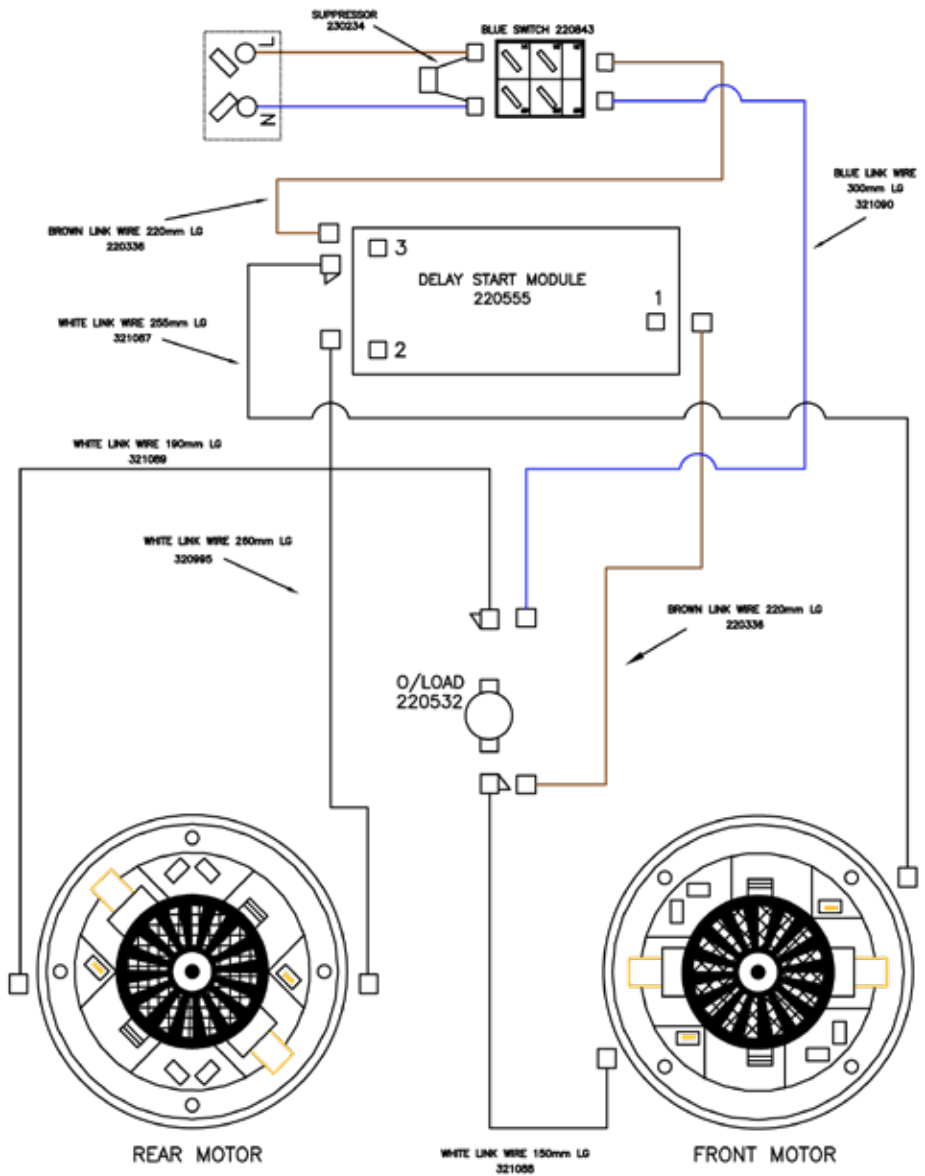

Wiring Diagram, Schaltplan, schéma électrique, Bedradingsschema

14" WV Duplex AP/PH 220V WD-0290 04/03/09 (A02)

Wiring Diagram, Schaltplan, schéma électrique, Bedradingsschema

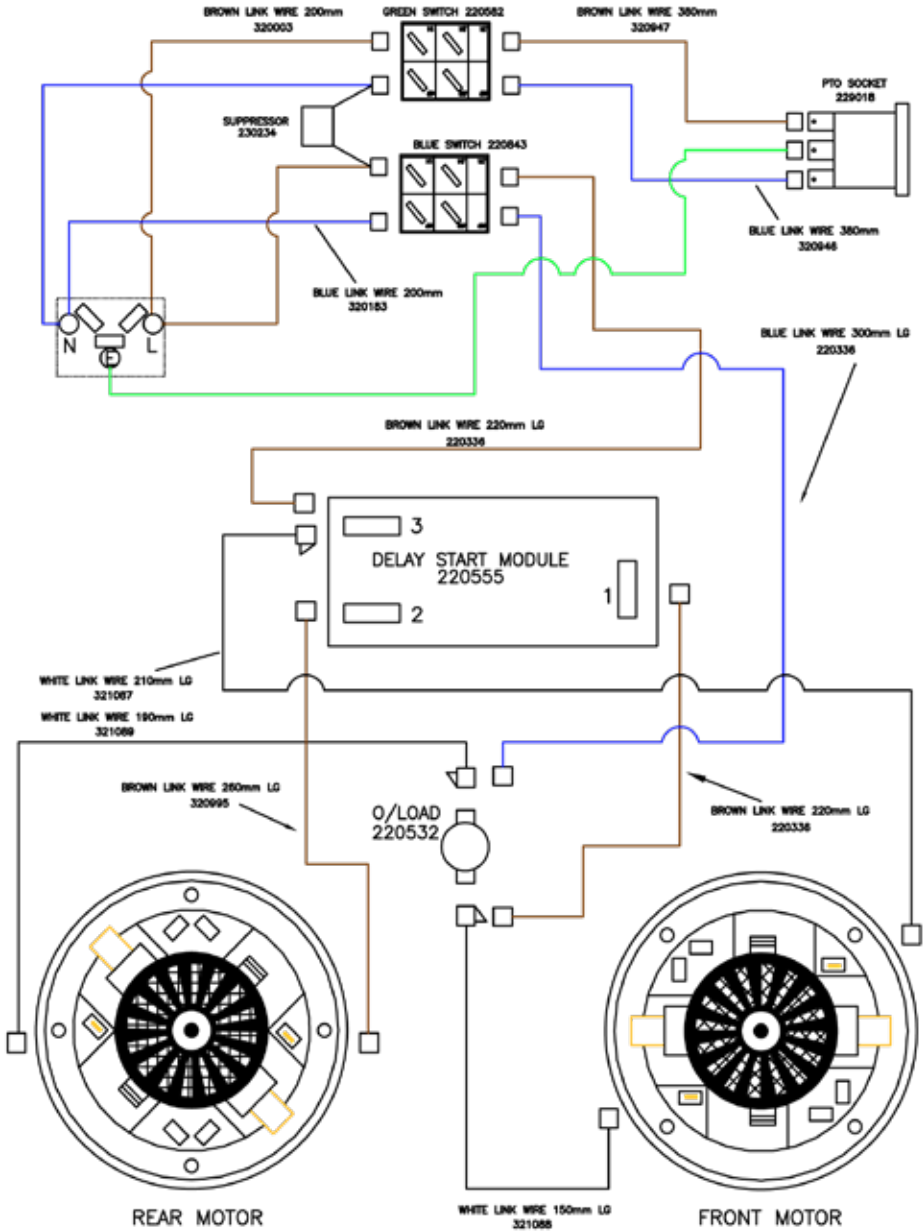

14" WV Duplex 120V
WD-0257 (A01)

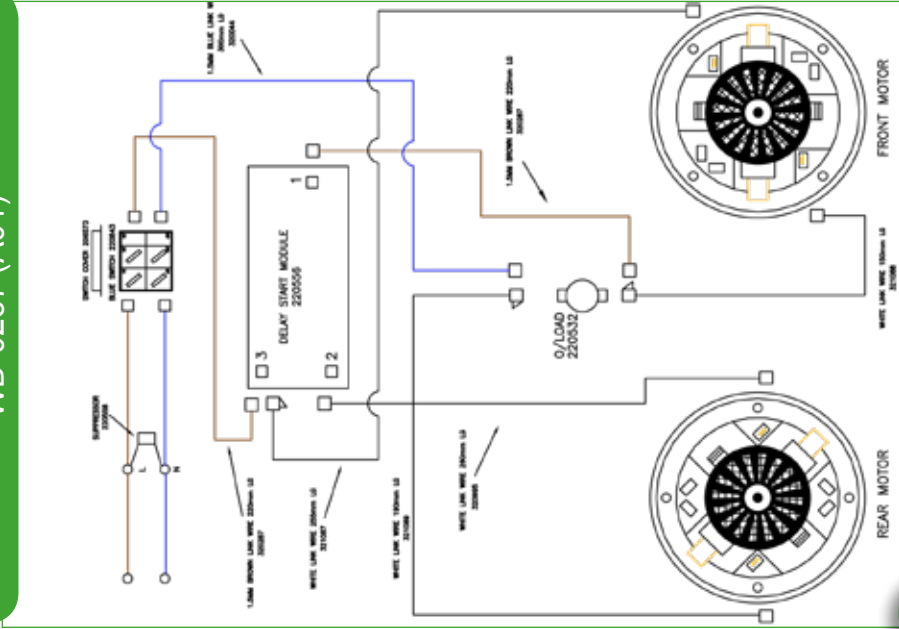

14" WV Duplex PTO120V
WD-0259 (A01)

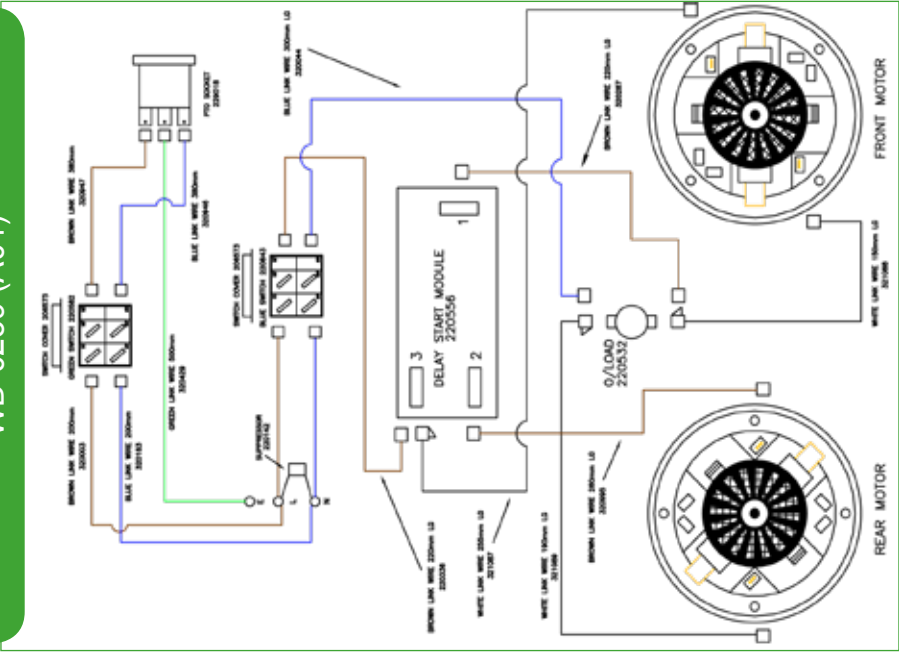

Heads		Drums	
598140	WV.570-2 - EUROPEAN HEAD	500976	WV 900 (C/W LOWER HANDLE)
598417	WV.570-2 - UK HEAD	500720	WV/WVD1800 PLUS DRAIN HOSE
598284	WV.570-2 - (110 VOLT)	500385	WV570 + CASTORS
598180	WV.570-2 - SWISS	500721	1800 BLUE PUMP OUT (SMALL PUMP) (230V/50HZ)
598235	WVD.570-2 - EUROPEAN HEAD	500722	1800 BLUE PUMP OUT (SMALL PUMP) (120V/60HZ)
598217	WVD.570-2 - UK HEAD	500723	1800 BLUE PUMP OUT(SMALL PUMP) (120V/50HZ)
598841	WVD.570-2 - (110 VOLT)	500913	1800 BLUE PUMP OUT (LESS PUMP / HOSE)
598435	WV.900-2 - EUROPEAN HEAD	Filters/ Baskets/Floats	
598146	WV.900-2 - UK HEAD	604145	WV 1800 SERIES TRASH BASKET
598441	WV.900-2 - (110 VOLT)	604116	PRIMARY PERMATAX FILTER
598142	WVD.900-2 - EUROPEAN HEAD	502034	WV570 FLOAT ASSEMBLY
598143	WVD.900-2 - UK HEAD	500609	18 INCH FLOAT ASSEMBLY
598941	WVD.900-2 (110 VOLT)	Hose	
598328	WVD.900-2 - SOUTH AFRICA	604245	10M DISCHARGE HOSE FOR AP MACHINES
598257	WVD.1800DH-2 - EUROPEAN HEAD	AP Type - Pump	
598062	WVD.1800DH-2 - UK HEAD	389120	110V/60HZ.(1800 DRUM)
598105	WV.1800PH - UK HEAD	389121	230V/50HZ.(1800 DRUM)
598000	WVD.1800PH-2 - UK HEAD	389123	220V/60HZ.(1800 DRUM)
598153	WVD.1800AP-2 - EUROPEAN HEAD	389126	110V/50HZ.(1800 DRUM)
598269	WVD.1800AP-2 - UK HEAD		



Numatic International Limited, Chard, Somerset, TA20 2GB, ENGLAND.

Telephone 01460 68600 Fax: 01460 68458

www.numatic.co.uk



Numatic International GmbH, Fränkische Straße 15-19,
30455 Hannover, DEUTSCHLAND.

Tel: 05 11 98 42 16 0 Fax: 05 11 98 42 16 20

www.numatic.de



Numatic International S.A.S, 13/17 rue du Valengelier, EAE la Tuilerie, 77500
Chelles, FRANCE. Tel: 01 64 72 61 61 Fax: 01 64 72 61 62

www.numatic.fr



BeNeLux Distribution, Numatic International BV, Postbus 101, 2400 AC
Alphen den Rijn, NEDERLAND. Tel: 0172 467 999 Fax: 0172 467 970

www.numatic.nl



Numatic International (Pty.) Ltd. 16th & Pharmaceutical Roads,

Midrand, Gauteng, S.A. 1685. Tel: 0861 686 284 Fax: 0861 686 329

www.numatic.co.za



Numatic International Schweiz AG. Sihlbruggstrasse 142,
6340 Baar. SCHWEIZ. Tel: 0041 (0) 41 76 80 76 - 0.

Fax: 0041 (0) 41 76 80 76 - 9.

www.numatic.ch



Numatic International ULDA. Rua da Boa Viagem,
n.º 177 4470-210 Moreira, Maia PORTUGAL

Tel:+351 220 047 700 Fax:+351 220 047 704

www.numatic.pt

Subject to change without prior notice.

Numatic International Limited 244001 05/18 (A10)